

# TION.

**Compact supply ventilation device**

Компактное устройство приточной вентиляции

# Breezer Lite

## User manual

Руководство пользователя



We care about the environment and strive not to create unnecessary printed materials. For this reason, please scan the code and select the manual in the language you need.

Мы заботимся об окружающей среде и стремимся не создавать ненужных печатных материалов. Поэтому, пожалуйста, отсканируйте код и выберите руководство на нужном вам языке.



[tion.global](https://tion.global)



[tion.ru](https://tion.ru)

# Breathe clean air



Dear user,  
Thank you for buying this compact  
supply ventilation device

# Breezer Lite

TION.

# Table of contents

General information	4
Device and package contents	6
Getting started	7
Display	8
Controls	10
Filter maintenance and replacement	13
Troubleshooting	14
Specification	15
Safety	16
Other requirements	18
Warranty	19
Compliance certificates	20
Contacts	21





# General information

Tion Breezer Lite (hereinafter the breezer or device) is a compact supply ventilation device designed to supply outdoor air to a room via an air duct in the wall.

The main function of the device is to supply fresh air to a room from outside.

Additional Features:

- intake air heating<sup>1</sup>;
- Bluetooth breezer control (via smartphone or remote control).

-  Before using the device, please read the user manual and warranty and check the completeness of the packing list and the appearance of the device.
-  The device is not intended for heating premises. The manufacturer is not responsible for damage arising from any violation of the rules of installation or from interference in the design of the device in order to heat premises.
-  The heater is an integral part of the Tion Lite model. Do not try to remove the heater. Repair and replacement of the heater should only be performed by qualified Tion service personnel or an authorized service center.
-  The device is intended for use under domestic and similar conditions such as residential, office, warehouse and other premises that correspond to the operating conditions outlined this manual.

---

<sup>1</sup> Except Tion Breezer Lite Eco.

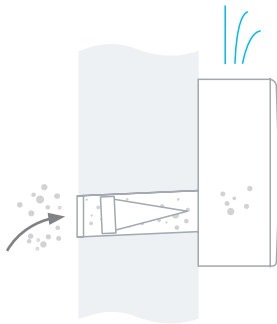

Takes air from outside •  
Purifies<sup>2</sup> • Heats<sup>3</sup> • Provides  
clean air to the room

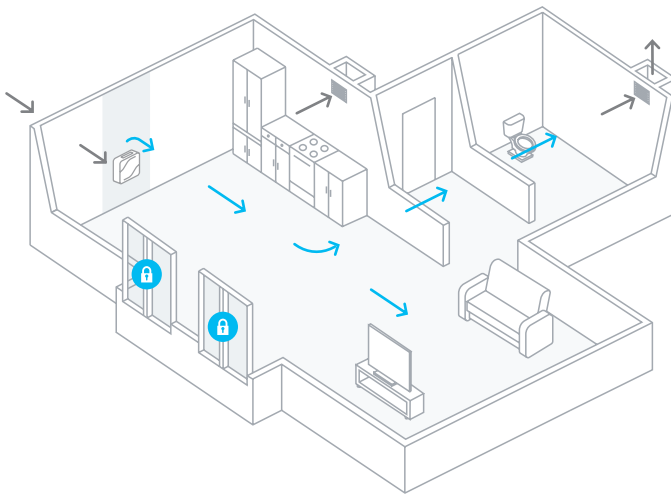

Windows are closed • Fresh air  
enters the room • Contaminated  
air is forced out into the exhaust  
openings



- 
- 2 Cleaning is carried out via duct filter. The device cannot be operated without a filter installed in the air duct.  
3 The Tion Breezer Lite Eco model does not have a heater.

# Device and package contents

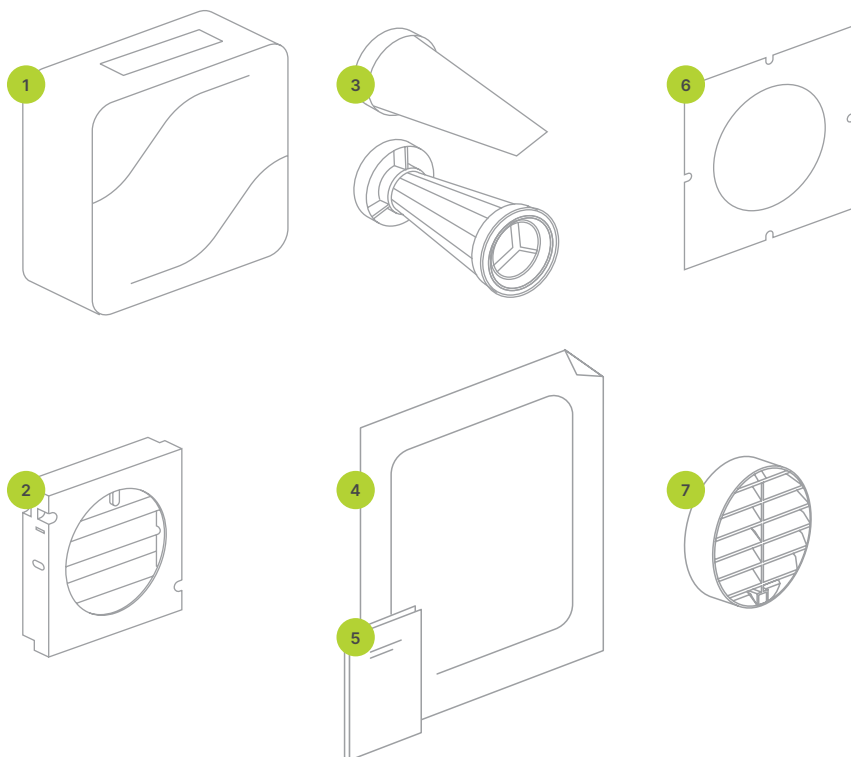

1 — device; 2 — heater/adapter<sup>4</sup>; 3 — duct filter<sup>5</sup> G4/duct filter EPA E11;  
4 — mounting template; 5 — User manual; 6 — sealing element; 7 — air intake grille.

---

4 For the Tion Breezer Lite Eco.

5 Check the filter class when purchasing. The purification class of the supplied filter is indicated on the device box. Filters of different classes are interchangeable.



# Getting started

## Unpacking and Inspection

Inspect the device after transportation by removing it from the packaging and checking for damage. In the event of damage, request written confirmation of the damage from the supplier.

If the device has been stored or transported at an air temperature below +10 °C, leave it indoors in a packing bag for two hours until it warms up to room temperature. This is necessary to prevent the formation of condensation, damage to plastic parts during installation, and malfunction.

## Assemble the device

-  The device must be mounted by qualified professionals using the proper equipment.
-  The vendor is not liable for any damage or malfunction resulting from unqualified mounting and/or not following the mounting instructions.
-  Proper device mounting is required both to ensure correct device operation and to retain eligibility for warranty services. Make sure that the mounting specialist includes all the required information about the installation in the warranty card.

## Connect

### Connect the device to a power supply

The device must be connected to a power source with the following parameters:  
AC 230 V, 50 Hz, single-phase, with protective grounding.

The built-in power cable can only be replaced by an authorized service representative.

-  Protective grounding is a mandatory requirement for operating the device.

### Turn on

The yellow light on the front panel will light up when the device is connected to the power supply.

Hold the  button on the end of the device for at least 3 seconds.

The indicator light will turn blue and air will flow out of the breezer.

# Display

## Lights

The indicator light remains active for 20 seconds after a user command is entered. After 20 seconds, the indicator lights grow dimmer. The indicator light can be reactivated by briefly pressing any button on the front of the device, pressing a button on the remote control or opening the device menu in the Tion Remote mobile app.

-  Standby mode

---

  -  Operation mode at speeds 1 and 2

---

  -  Operation mode at speeds 3 and 4

---

  -  Operation mode at speeds 5 and 6

---

  -  The heating temperature is set to 0°C or there is no heater block installed

---

  -  The heating temperature is set to +10°C

---

  -  The heating temperature is set to +20°C

---

  -  The heating temperature is set to +25°C

---

  -  Pairing mode

---

  -  Error mode



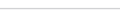

---

  -  Warning mode

---

  -  30 days until filter replacement<sup>6</sup>

---

  -  Device software update in progress
- blinking — , on — , off — 

<sup>6</sup> The number of blinking lights depends on the selected device speed.



## Sounds

Number of sound signals	Command processed
1	Switch to Operation mode
2	Switch to Standby mode
1	Changing air flow rate
2	Attempting to set a locked <sup>7</sup> air flow rate
1	Setting target temperature
2	Switch to Pairing mode
2	The device has been successfully paired with a smartphone
3	There is a pairing error between the device and smartphone
3	Switching to Warning mode
3	Switching to Error mode
4	Resetting filter life counter
6	Reverting to default settings

<sup>7</sup> The unit may automatically reduce air flow rate in order to heat cold supply air.

# Controls

## Operation modes

Standby — the device damper is closed, the fan does not operate, and there is one yellow indicator light on the front panel.

Operation — the device damper is open, the fan operates at a speed set by the user, and there are 1–3 blue indicator lights on the front panel depending on the speed set.



Pairing — for connecting the device to a smartphone or remote control. The device shutter is closed, the fan does not operate and there is one blinking blue indicator light. The device will enter Standby mode once paired with the remote control (or after one minute if the pairing fails).



Warning — the device damper is closed, the fan does not operate, and there is one blinking yellow indicator light on the front panel. The device will automatically enter Standby mode once external conditions match the operating conditions.









Error - the device damper is closed, the fan does not operate, there are three red indicator lights. Please refer to the Troubleshooting section of this document when enabling this mode.

The Breezer Lite heater has two modes: Heating and Maintain. In Heating mode, the heater heats supply air to the temperature set by the user. In Maintain mode, the heater heats supply air to 0°C. The heater cannot be switched off completely by the user. The heater does not consume electricity if the temperature of the incoming air is higher than the set temperature for air heating (or above 0 °C when the heater is off).

## Buttons

There are two control buttons on the front of the device:  and . These buttons control basic functions. The functions of the buttons are outlined in the table below.

Initial mode	Step	Result
Standby	Hold  for 3 seconds or less	Switch to Operation mode
Operation	Hold  for 3 seconds or less	Switch to Standby mode
Operation	Hold down the  buttons for at least 1 second	Turn on speeds, 2, 4, 6

Initial mode	Step	Result
Operation	Hold down the  buttons for at least 1 second	Heating temperature, °C: +10, +20, +25, 0
Standby	Hold  for 3 seconds or less	Switch to Pairing mode
Operation	Hold down the  and  buttons for at least 3 seconds.	Filter life meter reset
Standby	Hold down the  and  buttons for at least 3 seconds	Reset the device to factory settings
Disconnected from power supply	Connect the device to the power supply while holding down the  and  buttons	Clear the list of paired devices

Use the Tion Remote mobile app or a remote for greater control over device parameters.

## Universal Remote Control



- 1 To start pairing with the universal remote control, make sure that the device is in Standby mode (one solid yellow light). To activate Pairing mode, hold down the  button until a flashing blue light appears.

Press the  button for 3 seconds to put the device into Standby mode.

It is also possible to switch the device to Pairing mode from Error mode.



- 2 To activate Pairing mode on the remote, simply turn it on by pressing the **Power** button.

If the remote was previously paired with another device, it must first be unpaired. To do this, hold down the **Power** and **DISP** buttons on the remote control for 5 seconds.



- 3 The device and the remote will remain in Pairing mode for one minute. During this time, activate Pairing mode on the device and the remote control. When pairing is successful, a short device name will appear on the remote control display.



Scan the QR code to download instructions for the remote control.

## Tion Remote mobile app

- 1 Download the Tion Remote app<sup>8</sup> to control the breezer via Bluetooth
- 2 Connect your smartphone to the breezer using the in-app instructions (up to a distance of 5 meters between the smartphone and the breezer)



iOS



Android



---

<sup>8</sup> Available for iOS (11.0 and above) and Android (5.0 and above).

# Filter maintenance and replacement

- ⚠️ Disconnect the device from the power supply by unplugging the power cord from the socket before working.
- ⚠️ None of the filters used in the device can be cleaned or reused. At the end of their service life, the filters must be disposed of and replaced with new ones. The filters can be disposed of with normal household waste. No special actions are required.

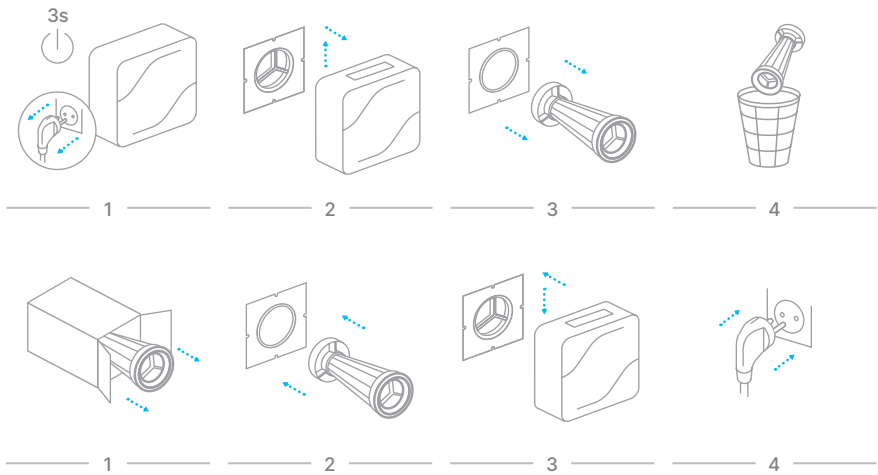

- 1 Put the device into Standby mode and then unplug it from the mains.
- 2 Remove the device from the wall. Lift the device straight up and pull it towards you.
- 3 Remove the old filter from the air duct.
- 4 Dispose of the old filter along with your household waste.
- 5 Remove the new filter from the packing bag.
- 6 Install the filter inside the air duct.
- 7 Hang the device in place. Align the eyelets on the back of the device with the mounting screws. After installing the device, push it down slightly from top to bottom to ensure a tight fit against the wall.
- 8 Connect the device to the power supply.

- ⚠️ After replacing the filters, reset the filter life meter using the remote control or the Tion Remote mobile app.

# Troubleshooting

List of error codes and possible solutions

Code	Description	Solution
CC01	Intake air temperature is higher than permitted	Wait until the ambient conditions match the operating conditions of the device
CC02	Intake air temperature is lower than permitted	
CC03	The temperature of the control board exceeds the permitted value	Disconnect the device from the power supply for 10–15 seconds (unplug the power cord from the outlet) and then reconnect it  If this does not resolve the issue, please make note of the error code and contact Tion Smart Microclimate Customer Service or your nearest authorized service center
CC04	The temperature of the control board is lower than the permitted value	
EC01, EC02, EC03	Damper operation error	Write down the error code
EC04, EC05, EC06, EC11	Heater operation error	Disconnect the device from the power supply for 10–15 seconds (unplug the power cord from the outlet) and then reconnect it
EC07, EC08, EC09, EC10	Temperature measurement error	

**⚠** If you cannot resolve the issue yourself, please contact the Tion Smart microclimate JSC service department or the nearest authorized service center.

## Device serial number locations

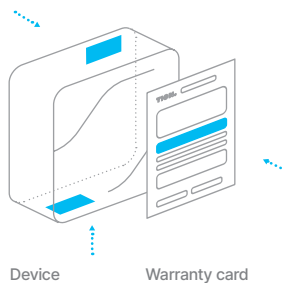

# Specifications

Parameter <sup>9</sup>	Lite	Lite ECO
Nominal wattage, W	900	50
Heater wattage, W	850	—
Acceptable intake temperature range, °C	-25...+50	0...+50
Maximum noise level, dBA	50	
Maximum output <sup>10</sup> , m <sup>3</sup> ph	100	
Source voltage, V, Hz	230, 50	
Net mass, kg	3	2,8
Dimensions, mm	260×260×130	
Operational lifetime, years	5	

9 The specifications listed are only guaranteed provided that the device is used with the Tion air intake grille installed on the vent duct on the outside, and that the instructions for air duct preparation and device mounting have been followed correctly.

10 Device performance depends on operating conditions.

# Safety

## **Failure to comply with these requirements may result in device breakage and/or health and safety hazards.**

- ⊖ The device is not intended for use by people (including children) with reduced physical, sensory or mental capabilities or those lacking in life experience or knowledge unless supervised or instructed by someone responsible for their safety.
- ⊖ Children must be supervised to ensure that they do not play with the device.
- ⊖ Keep the power cord out of the reach of children and pets, even when the device is off.
- ⊖ Keep all packaging materials (cardboard, plastic bags, etc.) out of the reach of children and pets.
- ⊖ Do not try to repair the device. If any damage or possible signs of malfunction are detected, contact the Vendor's service center for advice on the device's further operation.
- ⊖ Do not carry out any alterations to the design of the device. The Vendor and Manufacturer are not responsible for any damage that may occur due to alterations made to the design of the device.
- ⊖ Do not activate the device if the power supply cord insulation or any part of the housing is damaged.
- ⊖ If the power supply cord is damaged, it must be replaced by the Manufacturer, Customer Service or other qualified personnel in order to prevent harm.
- ⊖ Unplug the device before conducting any maintenance.

## **Failure to meet these requirements may cause the device to malfunction.**

- ⚠ Before mounting, leave the device in a warm room for 2 hours to avoid device failure, the formation of condensation, or damage to plastic parts after transportation or storage at low temperatures.
- ⚠ The device must not be operated without a filter installed in the air duct. Doing so will allow coarse dust to enter the fan and heater units, which may lead to device failure.
- ⚠ Do not use in premises with temperatures below +10°C or above +35°C.
- ⚠ Do not use in premises with relative humidity above 80% at +35°C.
- ⚠ Do not use in premises with sources of steam or other significant humidity where there is a chance of water getting directly onto the device. Such premises include swimming pools, steam baths, saunas, restrooms and bathrooms.



- ⚠️ Avoid prolonged exposure to direct sunlight.
- ⚠️ Do not mount or operate without following the instructions provided in this Manual and on the mounting template.
- ⚠️ Before unplugging the device, turn it off using the control button and wait for a double beep. Check again for error codes 10 minutes after the beep, then unplug the device from the socket. Otherwise, the shutter will remain open and outside air will be able to flow through the device into the premises.
- ⚠️ During lightning storms, the device must be turned off and unplugged from the mains.
- ⚠️ Continued use of used filters with the device can lead to decreased performance, increased fan noise, and device failure. Only reset the filter counter after replacing the filters.

# Other requirements

## Storage

The device and other package contents must be stored and transported in the original packaging prior to installation. The requirements for storage areas are as follows:

- 1 air temperature range of -40 to +40 °C
  - 2 relative humidity up to 80% at +25 °C
  - 3 no exposure to direct sunlight
  - 4 no heaters or other heat sources within at least 1 meter
  - 5 no unpleasant-smelling substances or materials in the same room
- Provided these rules are carefully observed, the storage life is at least 1 year.

## Transportation

During transportation, the device must be adequately protected against sharp blows, falls and the effects of climate variations.

## Disposal

Tion Smart microclimate JSC defines the lifetime of this product as 5 years, provided installation is conducted correctly and that the rules of operation are followed. Upon the expiration of the product's service life, please discontinue using the device and contact the Vendor's service center for recommendations on the further use of the device or its disposal.

The device cannot be disposed of as household waste. It must be disposed of at a specialized electric and electronic equipment disposal center in order to be recycled and disposed of in accordance with regional laws and regulations. Most of the parts used in the device are marked with recycling codes and can be recycled for further use. By properly disposing of this product, you are helping to ensure sustainability and to prevent harm to the environment and human health arising from improper use.

Detailed information on disposal centers can be obtained from local government bodies and/or waste management companies.



Box



Packing bags



Documentation



Device

# Warranty

## Warranty terms

Tion Smart microclimate JSC sets the warranty period of this product at 2 years. This period is effective provided that the device mounting and operating guidelines have been followed. Warranty services are provided in accordance with the applicable legislation in the region of purchase.

To expedite the provision of warranty services, the user must provide a completed warranty certificate, sales voucher, receipt, or other document confirming the fact and date of purchase of the device.

### The warranty is void if:

- 1 there is any indication of non-authorized installation, repair, dismantling, device alteration or repair at non-authorized service centers
- 2 the device manufacture/purchase date cannot be determined due to the absence, removal, or damage to the ID information
- 3 the device was damaged by events or third-party actions outside the Vendor's (Manufacturer's) control, including: natural disasters, the actions of utility providers (including power spikes above acceptable fluctuations), and others
- 4 the device bears mechanical damage (chipping, cracks, etc.) due to the application of excessive force, corrosive chemicals or elevated temperatures that have caused device failure
- 5 the failure is caused by improper connection to the power supply
- 6 if the failure and/or damage was caused by the presence of foreign objects, liquids, insects or their products, etc. inside the device casing
- 7 the device was improperly stored and/or transported in accordance with this Manual

### Dear user,

To make a warranty claim for your device, please contact the device Vendor.

# Compliance certificates

This device is certified

Compliance certificates are publicly available online at <https://tion.global/doc>

This device is compliant with:

- 2014/35/EU Low Voltage Directive
- 2014/30/EU Electromagnetic Compatibility Equipment Directive
- 2014/53/EU Radio Equipment Directive
- 2015/863/EU Restriction of Hazardous Substances Directive

# Contacts



## Contacts of Tion Smart microclimate JSC Service Department

[info@tion.global](mailto:info@tion.global)

[tion.global/contact](https://tion.global/contact)

### Manufacturer

Tion Smart microclimate JSC

Office 112, 20, Inzhenernaya St., Novosibirsk, Russia, 630090

### Factory

Hanking Intelligent Industrial (ShenZhen) Co. Limited

16 Xihutang Street, Longgang District, Shenzhen 518117, P. R. China

**TION.**

**HANKING**

**CE**

# Дышите чистым воздухом



Уважаемый пользователь!  
Благодарим за приобретение компактного  
устройства приточной вентиляции

**Бризер Lite** TION.

# Содержание

Общие сведения	24
Устройство и комплектация	26
Начало работы	27
Индикация устройства	28
Управление	30
Обслуживание и замена фильтров	33
Устранение проблем	34
Технические характеристики	35
Меры безопасности	36
Прочие требования	38
Гарантия	39
Подтверждение соответствия	40
Контакты	41

# Общие сведения

Компактное устройство приточной вентиляции Tion Бризер Lite (по тексту — бризер, устройство) предназначено для подачи в помещение уличного воздуха через воздушный канал в стене.

Основная функция устройства — подача свежего воздуха с улицы в помещение.

Дополнительные функции устройства:

- подогрев<sup>1</sup> приточного воздуха;
- управление бризером при помощи беспроводной технологии Bluetooth (через смартфон или пульт дистанционного управления).

- ⚠️ Перед использованием устройства внимательно изучите руководство по эксплуатации, условия гарантийных обязательств, а также проверьте комплектность и внешний вид.
- ⚠️ Устройство не предназначено для обогрева помещений. Производитель не несет ответственности за ущерб, который может возникнуть по причине нарушений правил монтажа или вмешательства в конструкцию устройства с целью обогрева помещения.
- ⚠️ Нагреватель является неотъемлемой частью модели устройства Tion Lite. Не пытайтесь извлечь нагреватель. Ремонт и замену нагревателя должен производить только квалифицированный сотрудник службы сервиса компании Тион или авторизованного сервисного центра.
- ⚠️ Устройство предназначено для эксплуатации в бытовых и аналогичных условиях: в жилых, офисных, складских и других помещениях, соответствующих условиям эксплуатации, изложенным в настоящем руководстве.

---

<sup>1</sup> Кроме модели Тион Бризер Lite ECO.



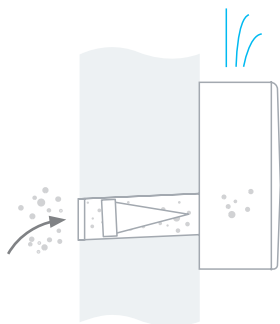

Забирает воздух с улицы

- Очищает<sup>2</sup> • Подогревает<sup>3</sup>
- Подает очищенный воздух в помещение

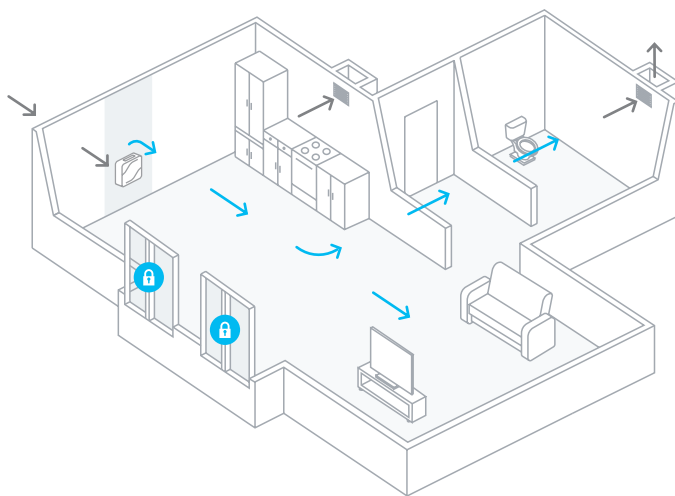

Окна закрыты • В помещение  
поступает свежий воздух  
• Загрязненный воздух вытесняется  
в вытяжные отверстия



2    Очистка производится канальным фильтром. Не допускается эксплуатация устройства без установленного в воздушный канал фильтра.

3    Нагреватель отсутствует в модели Тiон Бризер Lite Eco.

# Устройство и комплектация

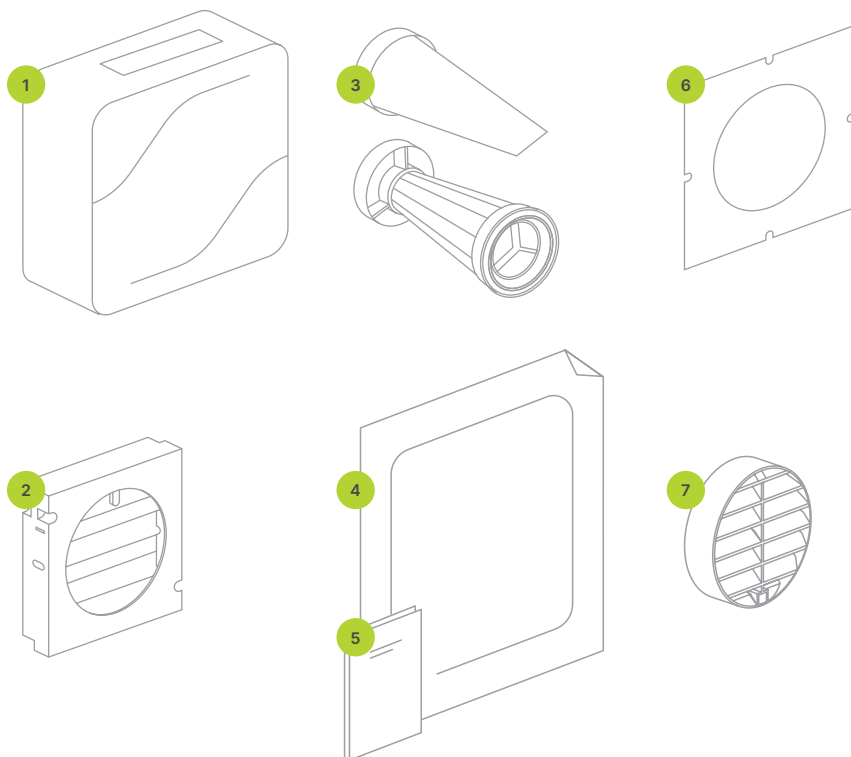

1 — устройство; 2 — нагреватель / переходник<sup>4</sup>; 3 — фильтр<sup>5</sup> канальный класса G4/ высокоэффективный канальный фильтр EPA E11; 4 — монтажный шаблон; 5 — руководство пользователя; 6 — уплотнительный элемент; 7 — воздухозаборная решетка Тион.

4 Для устройства Тион Бризер Lite Eco.

5 Уточняйте класс фильтра при покупке. Класс очистки комплектуемого фильтра указывается на коробке устройства. Фильтры разных классов взаимозаменяемы между собой.



# Начало работы

## Распаковка и осмотр

Осмотрите устройство после транспортировки: извлеките его из упаковки и убедитесь в отсутствии повреждений. При наличии повреждений требуйте от доставщика письменного подтверждения нанесения ущерба.

Если устройство хранилось или транспортировалось при температуре воздуха ниже +10 °С, оставьте его в упаковочном пакете в помещении на 2 ч., чтобы прогреть до комнатной температуры. Это необходимо для того, чтобы избежать образования конденсата, повреждения пластиковых деталей при монтаже и нарушения работы устройства.

## Смонтируйте устройство

-  Монтаж должен выполняться квалифицированными специалистами с использованием соответствующего профессионального оборудования.
-  Организация-поставщик не несет ответственности за неполадки и повреждения, которые могут возникнуть по причине неквалифицированного монтажа и/или невыполнения положений инструкции по монтажу.
-  Правильный монтаж устройства необходим как для его корректной работы, так и для получения гарантийного обслуживания. Требуйте от специалиста по установке внести все необходимые сведения о монтаже в гарантийный талон.

## Подключение

### Подключите устройство к сети питания

Подключите устройство к однофазной сети питания с напряжением 230 В, частотой 50 Гц и защитным заземлением.

Встроенный кабель питания может быть заменен только сотрудником авторизованного сервисного центра.

-  Наличие защитного заземления является обязательным условием эксплуатации устройства.

### Включите

После подключения к сети питания на лицевой панели устройства засветится желтый индикатор.



Удерживайте кнопку  на торце устройства не менее 3 с.

Индикатор устройства засветится голубым, из бризера пойдет воздух.

# Индикация устройства

## Световая индикация

Световая индикация устройства активна в течение 20 с после выполнения последней команды пользователя. По прошествии 20 с яркость индикаторов падает. Чтобы вновь активировать индикацию устройства, коротко нажмите любую кнопку на торце устройства, нажмите кнопку на пульте дистанционного управления или откройте меню устройства в мобильном приложении Tion Remote.

	Режим «Ожидание»
	Режим «Работа» на скоростях № 1 и 2
	Режим «Работа» на скоростях № 3 и 4
	Режим «Работа» на скоростях № 5 и 6
	Установлена температура подогрева до 0°C или блок нагревателя не установлен
	Установлена температура подогрева до +10°C
	Установлена температура подогрева до +20°C
	Установлена температура подогрева до +25°C
	Режим «Сопряжение»
	Режим «Ошибка»
	Режим «Предупреждение»
	Осталось 30 дней до замены фильтра <sup>6</sup>
	Идет обновление программного обеспечения устройства

мигает — , горит — , не горит — 

<sup>6</sup> Количество мигающих индикаторов зависит от установленной скорости работы устройства

## Звуковые сигналы

Количество звуковых сигналов	Обрабатываемая команда
1	Переход в режим «Работа»
2	Переход в режим «Ожидание»
1	Изменение скорости воздушного потока
2	Попытка установить заблокированную <sup>7</sup> скорость воздушного потока
1	Установка целевой температуры
2	Переход в режим «Сопряжение»
2	Подключение устройства к смартфону завершилось успешно
3	Подключение устройства к смартфону завершилось ошибкой
3	Переход в режим «Предупреждение»
3	Переход в режим «Ошибка»
4	Сброс счетчика ресурса фильтра
6	Сброс к настройкам по умолчанию

<sup>7</sup> Для обеспечения подогрева холодного приточного воздуха устройство может автоматически уменьшать скорость воздушного потока.

# Управление

## Режимы работы устройства

**Ожидание** — в этом режиме заслонка устройства закрыта, вентилятор не работает, горит один желтый индикатор на передней панели устройства.

**Работа** — в этом режиме заслонка устройства открыта, вентилятор работает на установленной пользователем скорости, на передней панели горит 1, 2 или 3 голубых индикатора, в зависимости от установленной скорости.

**Сопряжение** — этот режим вызывается пользователем для соединения устройства со смартфоном или пультом дистанционного управления. В этом режиме заслонка устройства закрыта, вентилятор не работает, мигает один голубой индикатор. Устройство перейдет в режим «Ожидание» после соединения со средством управления или через одну минуту, если соединение не удастся.



**Предупреждение** — в этом режиме заслонка устройства закрыта, вентилятор не работает, мигает один желтый индикатор на передней панели устройства. Как только внешние условия будут соответствовать условиям эксплуатации, устройство автоматически перейдет в режим «Ожидание».

**Ошибка** — в этом режиме заслонка устройства закрыта, вентилятор не работает, горят три красных индикатора. При включении этого режима обратитесь к разделу «Устранение проблем» настоящего документа.

Нагреватель бризера Lite имеет два режима работы: «Подогрев» и «Поддержание». В режиме «Подогрев» нагреватель обеспечивает подогрев приточного воздуха до установленной пользователем температуры. В режиме «Поддержание» нагреватель обеспечивает подогрев приточного воздуха до 0 °С. Нагреватель не может быть отключен пользователем полностью., Нагреватель не потребляет электроэнергию при условии, что температура входящего воздуха выше установленной температуры подогрева воздуха (или выше 0 °С, при выключеном нагревателе).

Нагреватель не установлен в бризер Lite Eco.

## Кнопки

На торце устройства размещены две кнопки управления:  и . Кнопки позволяют использовать основные функции. Описание функций кнопок приведено в таблице ниже.

Исходный режим	Действие	Результат действия
«Ожидание»	Удерживайте кнопку  не менее 3 с.	Переход в режим «Работа»
«Работа»	Удерживайте кнопку  не менее 3 с.	Переход в режим «Ожидание»
«Работа»	Удерживайте кнопку  не более 1 с.	Включение скорости №: 2; 4; 6
«Работа»	Удерживайте кнопку  не более 1 с.	Температура подогрева, °C: +10; +20; +25; 0
«Ожидание»	Удерживайте кнопку  не менее 3 с.	Переход в режим «Сопряжение»
«Работа»	Удерживайте кнопки  и  не менее 3 с.	Сброс счетчика дней до замены фильтра
«Ожидание»	Удерживайте кнопки  и  не менее 3 с.	Сброс устройства до заводских настроек
Отключено от сети питания	Удерживайте кнопки  и  , не отпуская их, подключите устройство к сети питания	Очистка списка сопряженных устройств

Для более гибкого управления параметрами устройства используйте мобильное приложение Tion Remote или пульт дистанционного управления.

## Пульт дистанционного управления



- 1 Для запуска сопряжения с пультом убедитесь, что устройство находится в режиме «Ожидание» (один постоянно горящий желтый индикатор). Чтобы активировать режим «Сопряжение», нажмите кнопку  до появления голубой мигающей индикации.

Для того чтобы перевести устройство в режим «Ожидание», нажмите кнопку  на 3 секунды. Также, перевести устройство в режим «Сопряжение» возможно из режима «Ошибка».



- 2 Чтобы активировать режим «Сопряжение» на пульте, просто включите его нажатием кнопки **Power**.

Если ранее пульт был сопряжен с другим устройством, необходимо предварительно разорвать соединение. Для этого зажмите на пульте кнопки **Power** и **DISP** на 5 с.

- 3 Устройство и пульт находятся в режиме «Сопряжение» в течение одной минуты. За это время необходимо активировать режим «Сопряжение» на устройстве и на пульте. После удачного сопряжения на дисплее пульта отобразится краткое наименование модели устройства.



Скачайте инструкцию для пульта дистанционного управления, считав QR-код.

## Мобильное приложение Tion Remote

- 1 Скачайте приложение<sup>8</sup> Tion Remote для управления бризером по Bluetooth
- 2 Подключите смартфон к бризеру, следуя пошаговой инструкции в приложении (до 5 метров от смартфона до бризера)



iOS



Android



<sup>8</sup> Доступно для смартфонов с операционной системой iOS (версии 11.0 и выше) или Android (версии 5.0 или выше).



# Обслуживание и замена фильтров

- ⚠️ Перед проведением работ необходимо отключить устройство от сети электропитания, выдернув вилку кабеля питания из розетки.
- ⚠️ Ни один из фильтров, используемых в устройстве, не подлежит очистке и повторному использованию. По окончании срока эксплуатации фильтры необходимо утилизировать и заменить на новые. Фильтры можно выбросить вместе с обычным бытовым мусором, специальных действий не требуется.

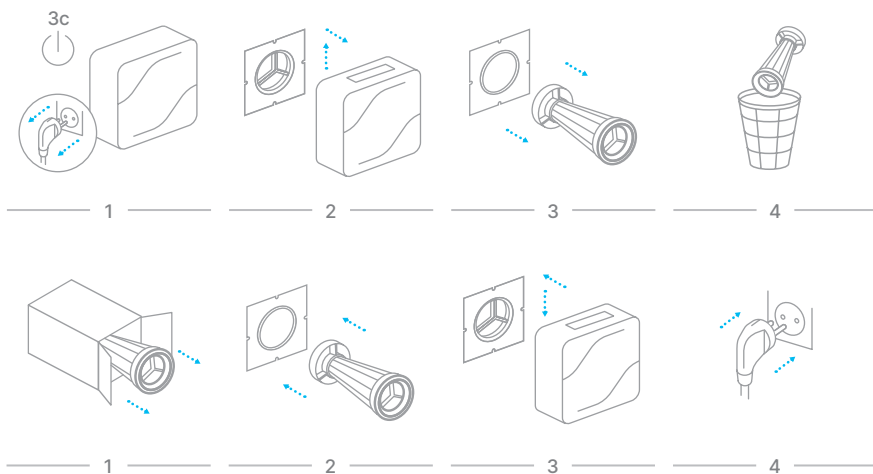

- 1 Переведите устройство в режим «Ожидание», а затем отключите от сети питания.
- 2 Снимите устройство со стены. Приподнимите устройство вертикально вверх и потяните на себя.
- 3 Извлеките старый фильтр из воздушного канала.
- 4 Утилизируйте старый фильтр вместе с бытовым мусором.
- 5 Извлеките новый фильтр из упаковочного пакета.
- 6 Установите фильтр внутрь воздушного канала.
- 7 Навесьте устройство на место. Совместите проушины на задней панели устройства с монтажными винтами. После установки устройства, слегка надавите на него сверху-вниз для обеспечения плотного прилегания к стене.
- 8 Подключите устройство к сети питания.

- ⚠️ После замены фильтров сбросьте счетчик дней до замены фильтров с помощью пульта дистанционного управления или через мобильное приложение Tion Remote.

# Устранение проблем

Перечень кодов нештатных ситуаций и возможных способов их устранения

Код	Описание	Способ устранения
CC01	Температура поступающего воздуха выше допустимого значения	Подождите, пока окружающие условия будут соответствовать условиям эксплуатации устройства
CC02	Температура поступающего воздуха ниже допустимого значения	
CC03	Температура платы управления выше допустимого значения	Отключите устройство от сети питания на 10–15 секунд (выньте вилку шнура питания из розетки), а затем снова подключите;
CC04	Температура платы управления ниже допустимого значения	Если ошибка не устраняется, запишите ее код и обратитесь в сервисную службу АО «Тион Умный микроклимат» или ближайший авторизованный сервисный центр
EC01, EC02, EC03	Ошибка в работе заслонки	Запишите код ошибки
EC04, EC05, EC06, EC11	Ошибка работы нагревателя	Отключите устройство от сети питания на 10–15 секунд (выньте вилку шнура питания из розетки), а затем снова подключите;
EC07, EC08, EC09, EC10	Ошибка измерения температуры	

**!** Если возникшую проблему не удастся решить самостоятельно, обратитесь в службу сервиса АО «Тион Умный микроклимат» или ближайший авторизованный сервисный центр.

## Места расположения серийного номера устройства



# Технические характеристики

Параметр <sup>9</sup>	Lite	Lite ECO
Номинальная потребляемая мощность, Вт	900	50
Мощность нагревательного элемента, Вт	850	—
Применимость по уличным температурам, °C	-25...+50	0...+50
Максимальный уровень звукового давления, дБА		50
Максимальная производительность по потоку воздуха <sup>10</sup> , м³/ч		100
Параметры сети питания, В, Гц		230, 50
Масса устройства, кг	3	2,8
Габаритные размеры корпуса, мм		260×260×130
Срок службы, лет		5

9 Заявленные технические характеристики обеспечиваются только при эксплуатации устройства с воздухозаборной решеткой Тион, установленной со стороны улицы на вентиляционном канале, и соблюдении рекомендаций по подготовке воздушного канала и размещению устройства.

10 Производительность устройства зависит от условий эксплуатации.

# Меры безопасности

## **Требования, несоблюдение которых может привести к выходу устройства из строя или созданию условий, опасных для здоровья или жизни человека.**

- Устройство не предназначено для использования лицами (включая детей) с пониженными физическими, сенсорными или умственными способностями или при отсутствии у них жизненного опыта или знаний, если они не находятся под присмотром или не проинструктированы об использовании устройства лицом, ответственным за их безопасность.
- Дети должны находиться под присмотром для недопущения игр с устройством.
- Не оставляйте шнур питания в зоне досягаемости детей и домашних животных, даже если устройство выключено.
- Не храните упаковочные материалы (картон, пакеты и т. д.) в доступном для детей и домашних животных месте.
- Не производите ремонт самостоятельно. При обнаружении каких-либо повреждений или возможных признаков нештатной работы обратитесь в службу сервиса организации-продавца за консультацией о возможности дальнейшей эксплуатации устройства.
- Не производите вмешательство в конструкцию устройства. Продавец и производитель не несут ответственности за ущерб, возникновение которого возможно при вмешательстве в конструкцию устройства.
- Не эксплуатируйте устройство при повреждениях изоляции шнура электропитания или деталей корпуса.
- При повреждении шнура питания его замену во избежание опасности должны производить изготовитель, сервисная служба или подобный квалифицированный персонал.
- Отключайте устройство от сети электропитания перед проведением планового обслуживания.

## **Требования, несоблюдение которых может привести к повреждению устройства.**

- ⚠ Перед проведением монтажных работ оставьте устройство в теплом помещении на 2 ч. во избежание его выхода из строя, образования конденсата и повреждения пластиковых деталей после хранения или транспортировки при низкой температуре.
- ⚠ Не допускается эксплуатация устройства без установленного в воздушный канал фильтра: это приведет к попаданию крупной пыли в блоки вентилятора и нагревателя, что может послужить причиной выхода устройства из строя.

- ⚠ Не допускается эксплуатация устройства в помещениях с температурой воздуха ниже +10 °С и выше +35 °С.
- ⚠ Не допускается эксплуатация устройства в помещениях с относительной влажностью воздуха выше 80% при температуре +35 °С.
- ⚠ Не допускается эксплуатация устройства в помещениях с источниками пара и другой обильной влаги и возможностью прямого попадания воды на устройство.
- ⚠ К таким помещениям относятся бассейны, бани и сауны, а также санитарные помещения и ванные комнаты.
- ⚠ Не допускается длительное воздействие на устройство прямых солнечных лучей.
- ⚠ Не допускаются монтаж и эксплуатация устройства с нарушением требований, указанных в настоящем Руководстве по эксплуатации и на монтажном шаблоне.
- ⚠ Если Вы намерены обесточить устройство, выключите его при помощи кнопки управления и дождитесь двойного звукового сигнала, через 10 минут после сигнала убедитесь в отсутствии индикации ошибки и только после этого извлеките вилку сетевого шнура из розетки. В противном случае заслонка может остаться открытой, и воздух с улицы под действием естественной тяги будет поступать через устройство в помещение.
- ⚠ Необходимо выключать и отсоединять устройство от сети электропитания во время грозы.
- ⚠ Эксплуатация устройства с фильтрами, выработавшим свой ресурс, может привести к уменьшению производительности, шумной работе вентилятора и выходу устройства из строя. Запускайте счетчик дней до замены фильтров на новый цикл только после замены фильтров.

# Прочие требования

## Хранение

До введения в эксплуатацию устройство и изделия из комплекта поставки следует хранить и транспортировать в заводской упаковке. Помещение, в котором осуществляется хранение, должно соответствовать следующим требованиям:

- 1 температура воздуха от  $-40$  до  $+40$  °С,
- 2 относительная влажность воздуха не более 80% при температуре воздуха  $+25$  °С;
- 3 исключена возможность попадания прямых солнечных лучей на упаковку,
- 4 расстояние до нагревательных приборов и других источников тепла составляет не менее 1 м,
- 5 в помещении отсутствуют вещества и материалы, имеющие неприятные запахи высокой интенсивности.

В случае соблюдения указанных требований срок хранения — не менее одного года.

## Транспортирование

При транспортировке устройства необходимо обеспечить защиту от резких ударов, падений и воздействия климатических факторов.

## Вывод из эксплуатации

АО «Тион Умный микроклимат» устанавливает срок службы на устройство 5 лет при соблюдении условий установки и эксплуатации. По истечении назначенного срока службы устройства потребителю необходимо приостановить его эксплуатацию и обратиться в сервисный центр организации-продавца для получения информации о возможности дальнейшего использования устройства или его утилизации.

Устройство нельзя выбрасывать вместе с обычным бытовым мусором. Оно подлежит сдаче на утилизацию в специализированный пункт приема электрического и электронного оборудования для последующей переработки и утилизации в соответствии с региональным законодательством. Большинство деталей, используемых в устройстве, имеют маркировку кодов переработки и могут быть подвергнуты переработке в целях повторного использования. Обеспечивая правильную утилизацию данного продукта, вы помогаете сберечь природные ресурсы и предотвращаете ущерб для окружающей среды и здоровья людей, который возможен в случае ненадлежащего обращения.

Более подробную информацию о пунктах приема и утилизации данного продукта можно получить в местных органах власти или на предприятии по вывозу бытового мусора.



Коробка



Упаковочные пакеты



Сопроводительная документация



Устройство

# Гарантия

## Условия предоставления гарантийного обслуживания

АО «Тион Умный микроклимат» устанавливает гарантийный срок эксплуатации устройства 2 года. Настоящий срок действителен при условии соблюдения правил установки и эксплуатации устройства. Гарантийное обслуживание предоставляется в соответствии с законодательством региона, в котором устройство было приобретено.

В целях оперативного обеспечения возможности исполнения продавцом своих гарантийных обязательств, пользователю необходимо предъявить заполненный гарантийный талон, либо товарный или кассовый чек, либо иной документ, удостоверяющий факт и дату покупки устройства.

## Гарантийное обслуживание не предоставляется в следующих случаях:

- 1 имеются следы самостоятельного монтажа, ремонта, разбора-сборки, модификации устройства или его ремонта не в авторизованных сервисных центрах,
- 2 невозможно идентифицировать дату изготовления/продажи устройства в результате отсутствия, уничтожения или повреждения идентификационных сведений,
- 3 устройство было повреждено в результате событий или действий третьих лиц, на которые продавец (изготовитель) не может воздействовать, в том числе: стихийных бедствий, действий поставщиков коммунальных услуг (в т. ч. скачки электрического напряжения, превышающие допустимое отклонение от номинального значения) и иных,
- 4 на устройстве имеются механические повреждения (сколы, трещины и т. п.), возникшие вследствие воздействия чрезмерной силы, химически агрессивных веществ или превышающих допустимые значения температур, которые стали причиной неисправности устройства,
- 5 неисправность возникла при подключении устройства к электрической сети с нарушением правил, изложенных в настоящем документе,
- 6 неисправность и дефекты возникли вследствие попадания внутрь устройства посторонних предметов, жидкостей, насекомых и продуктов их жизнедеятельности и т. п.,
- 7 были нарушены правила хранения и транспортировки устройства, изложенные в настоящем документе.

## Уважаемый пользователь!

По вопросам, связанным с выполнением гарантийных обязательств, просим Вас обращаться к организации, в которой устройство было приобретено.

# Подтверждение соответствия

Товар сертифицирован.

Сертификат и декларация о соответствии расположены для ознакомления в свободном доступе в сети Интернет на сайте <https://tion.ru/about/doc>

Товар соответствует требованиям:

- ТР ТС 004/2011 «О безопасности низковольтного оборудования»;
- ТР ТС 020/2011 «Электромагнитная совместимость технических средств»;
- ТР ЕАЭС 037/2016 «Об ограничении применения опасных веществ в изделиях электротехники и радиоэлектроники».



# Контакты



## Контакты сервисной службы компании АО «Тион Умный микроклимат»

8 (800) 500-78-32

[service@tion.ru](mailto:service@tion.ru)

[tion.ru/service](http://tion.ru/service)

### Производитель

АО «Тион Умный микроклимат»

Россия, 630090, г. Новосибирск, ул. Инженерная, 20, офис 112

Телефон: +7 (800) 500-60-29

### Изготовитель

Hanking Intelligent Industrial (ShenZhen) Co. Limited

No.16 Xihutang street, Longgang District, Shenzhen city 518117, P. R. China

**TION.**

**HANKING**

**EAC**

**Breathe clean air**

**ДЫШИТЕ ЧИСТЫМ  
ВОЗДУХОМ**